

令和5年度

郡山市中学校新人総合体育大会

期 日：令和5年9月26日(火)・27日(水)・28日(木)

会 場：郡 山 市 内 各 会 場

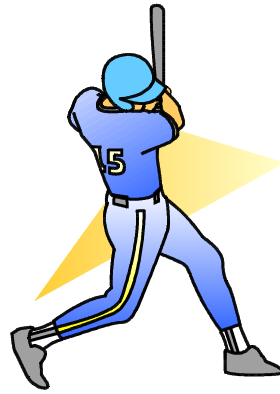

主 催 郡山市教育委員会
郡山市中学校体育連盟
郡山市中学校長会

後 援 郡山市体育協会

令和5年度 郡山市中学校新人総合体育大会

種目別会場

種目・期日	9月26日(火)	9月27日(水)	9月28日(木)
野 球	ヨーク開成山スタジアム ふるさとの森球場 三穂田スポーツ広場(A) 日和田球場	ヨーク開成山スタジアム ふるさとの森球場	ヨーク開成山 スタジアム
ソフト ボ ー ル	ふるさとの森スポーツ広場		
バレー ボ ー ル	男	安積第二中学校体育館	安積第二中学校体育館
	女	日和田中学校体育館 大槻中学校体育館 喜久田中学校体育館	日和田中学校体育館
バスケ ツ ト ボ ー ル	男	ユラックス熱海体育館 磐梯熱海スポーツパーク体育館	西部体育館
	女	西部体育館	
ソフトテニス	郡山庭球場	郡山庭球場	
卓 球	宝来屋郡山総合体育館	宝来屋郡山総合体育館	
剣 道	加チャセンター体育館	加チャセンター体育館	
柔 道	宝来屋郡山総合体育館 (柔道場)	宝来屋郡山総合体育館 (柔道場)	
サッカー	西部サッカー場 熱海フットボールセンター	西部サッカー場	西部サッカー場
バドミントン	安積総合学習センター	安積総合学習センター	
体 操 新 体 操	郡山第三中学校体育館 郡山第三中学校体育館	郡山第三中学校体育館 郡山第三中学校体育館	
ハンドボール	西部第二体育館		

令和5年度 郡山市中学校新人総合体育大会

<大会役員>

大会名誉会長 小野 義明 (教育長)

大会会長 佐久間 一晃 (中体連会長・安積中)

大会副会長 阿部 博 (中体連副会長・三穂田中) 高野 聡子 (中体連副会長・郡山六中) 二瓶 元嘉 (学校管理課長)

顧問 塩田 義智 (市議会議長) 大木 進 (議会文教福祉委員長) 阿部 亜巳 (教育長職務代理者・教育委員)

今泉 玲子 (教育委員) 阿部 晃造 (教育委員) 藤田 浩志 (教育委員)

田中 里香 (教育委員) 松村 賢剛 (市体育協会会長) 早崎 保夫 (市中学校長会会長 郡山二中)

参与 嶋 忠夫 (学校教育部長) 日下 明彦 (学校教育推進課長) 佐久間 敦雄 (市総合体育館館長)

作田 昌宏 (日和田中) 鈴木 重行 (行健中) 高山 良勝 (明健中)

荻野 由則 (安積二中) 星野 亜希 (逢瀬中) 高原 栄治 (片平中)

菊地 敏美 (喜久田中) 安田 良一 (熱海中) 相馬 慶二 (守山中)

齋藤 高志 (高瀬中) 宗形 俊二 (郡山一中) 半沢 一寛 (郡山三中)

横田 勝秋 (郡山四中) 小山 健幸 (郡山五中) 金子 伸之 (郡山六中)

大竹 学 (郡山七中) 鈴木 築 (緑ヶ丘中) 古川 浩 (富田中)

関根 宏房 (大槻中) 菊池 博基 (小原田中) 宗像 克典 (宮城中)

芳賀 実 (御館中) 高橋 正人 (ザベリオ中) 西村 則昌 (県立聴覚支援学校)

桑名 秀和 (西田学園) 吉井 史之 (湖南小中)

大会委員長 各専門部会長

大会副委員長 平野 誠一 (郡山一中)

大会委員 遠藤 修 (学校管理課主幹兼管理主事) 吉田 圭輔 (学校管理課主幹兼管理主事)

宮城 裕樹 (学校管理課主幹兼管理主事) 鈴木 泰宏 (学校管理課管理主事)

上遠野 丈彦 (学校管理課指導主事) 福本 政之 (学校管理課指導主事)

鈴木 智也 (日和田中) 添田 臣一 (行健中) 柳沼 尚子 (明健中)

塚原 雅也 (安積中) 柳内 千秋 (安積二中) 三瓶 翔大 (三穂田中)

矢吹 信輔 (逢瀬中) 星 篤 (片平中) 新田 朱理 (喜久田中)

水野 英暢 (熱海中) 小林 修 (守山中) 星 正子 (高瀬中)

矢吹 友紀 (郡山二中) 佐藤 太 (郡山三中) 大槻 康弘 (郡山四中)

安住 哲夫 (郡山五中) 佐久間 祐幸 (郡山七中) 新田 睦美 (緑ヶ丘中)

大森 さとみ (富田中) 岡島 宏毅 (大槻中) 結城 浩明 (小原田中)

齋藤 美佳 (宮城中) 中澤 幸子 (御館中) 大竹 孝明 (ザベリオ中)

伊澤 英人 (県立聴覚支援学校) 本田 範子 (西田学園) 星田 敬弘 (湖南小中)

令和5年度 郡山市新人中体連総合体育大会 軟式野球競技 大会組み合わせ

日時：令和5年 9月26日（火）・27日（水）・28日（水）

会場 ヨ：ヨーク開成山スタジアム、ふ：ふるさとの森野球場、日：日和田野球場、三：三穂田スポーツ広場

試合時間：①9：00 ②10：40 ③12：40 （最終日：13：30）

◎ 会場責任校

○ 会場副責任校

順位	学校名
1	中学校
2	中学校
3	中学校
3	中学校

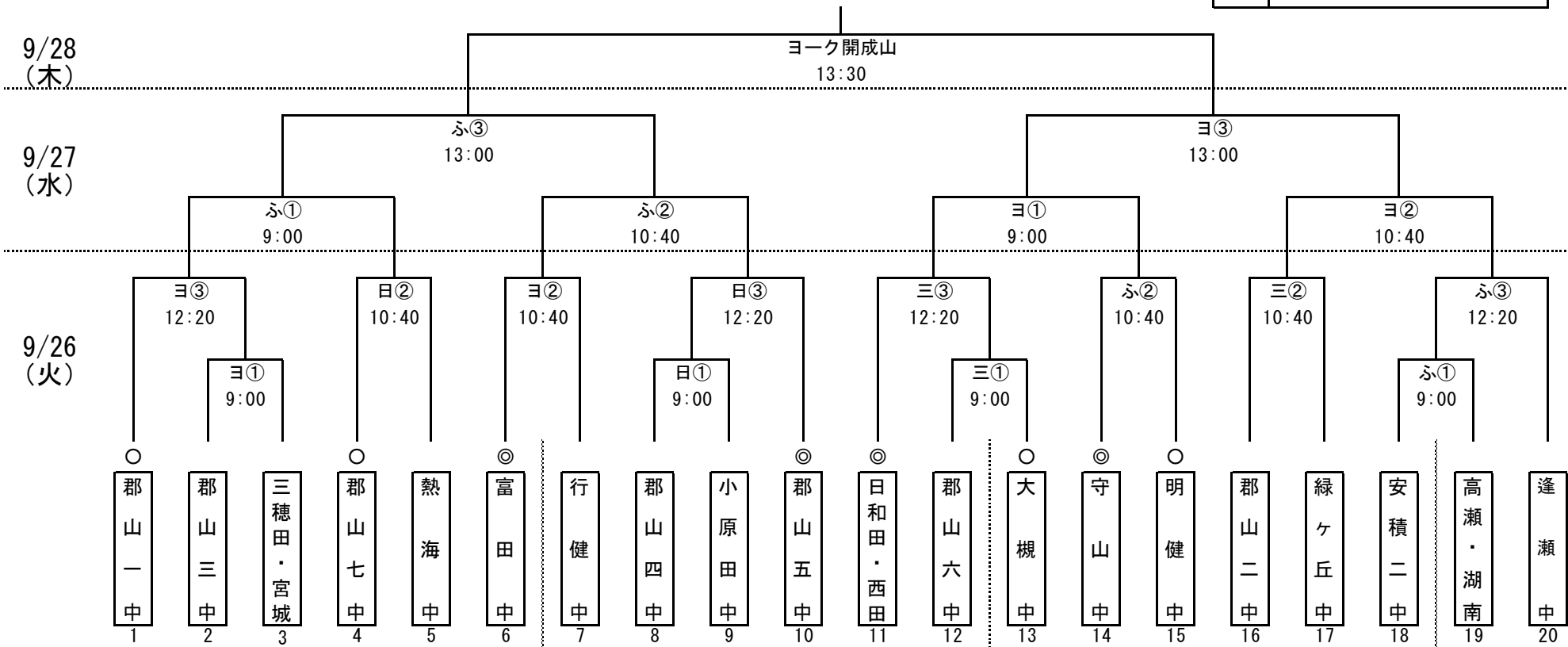

令和5年度郡山支部新人総合体育大会 ソフトボール競技 組合わせ
令和5年9月26日(火)

1位：

2位：

※県中新人はオープン参加

ふるさとの森スポーツパーク
スポーツ広場 (C)

第1試合

9 : 30 ~

①

郡山七・一中

②

明健中

令和5年度 郡山市中学校新人総合体育大会 バレーボール競技 組み合わせ表

男子 1日目 予選リーグ組み合わせ（各ブロック3位まで決勝トーナメント）

Aブロック			Bブロック		
会場		安積二中	会場		安積二中
①	1	郡山五	5	1	安積
	2	行健	6	2	日和田
	3	郡山三	7	3	郡山七
	4	郡山一	8	4	安積二

女子 1日目 予選リーグ組み合わせ（各ブロック2位が決勝トーナメントへ）

Cブロック			Dブロック			Eブロック			Fブロック		
会場		日和田	会場		日和田	会場		大槻	会場		大槻
①	1	日和田	5	1	富田	⑨	1	三穂田	13	1	安積
	2	高瀬	6	2	宮城	10	2	湖南	14	2	郡山四
	3	熱海	7	3	郡山一	11	3	大槻	15	3	守山
	4	郡山六	8	4	明健	12	4	逢瀬	16	4	郡山五

Gブロック			Hブロック		
会場		喜久田	会場		喜久田
⑰	1	郡山七	21	1	喜久田
18	2	御館	22	2	小原田
19	3	郡山三	23	3	安積二
20	4	行健	24	4	緑ヶ丘

○印のついた番号の中学校が選手宣誓を行います。

〔試合順序〕 ① 1 - 4 ② 2 - 3 ③ 1 - 3 ④ 2 - 4 ⑤ 1 - 2 ⑥ 3 - 4

※女子1日目の試合順序については、校務支援メールでお送りします。

※ 試合は、人工皮革球カラーボール 男子=ミカサ、女子=モルテンを使用する。（各校持参）

※ 各会場の開場は、7時45分とする。（2日間とも）

各会場とも駐車場が狭いため、保護者の節車をお願いいたします。

令和5年度郡山市中学校新人総合体育大会 バスケットボール競技

期 日 令和5年9月26日(火)・27日(水)・28日(木)
 会 場 西 部 体 育 館 (A・B)
 磐 梯 熱 海 ス ポ ー ツ パ ー ク (C)
 ユ ラ ッ ク ス 熱 海 (D)

【男子】

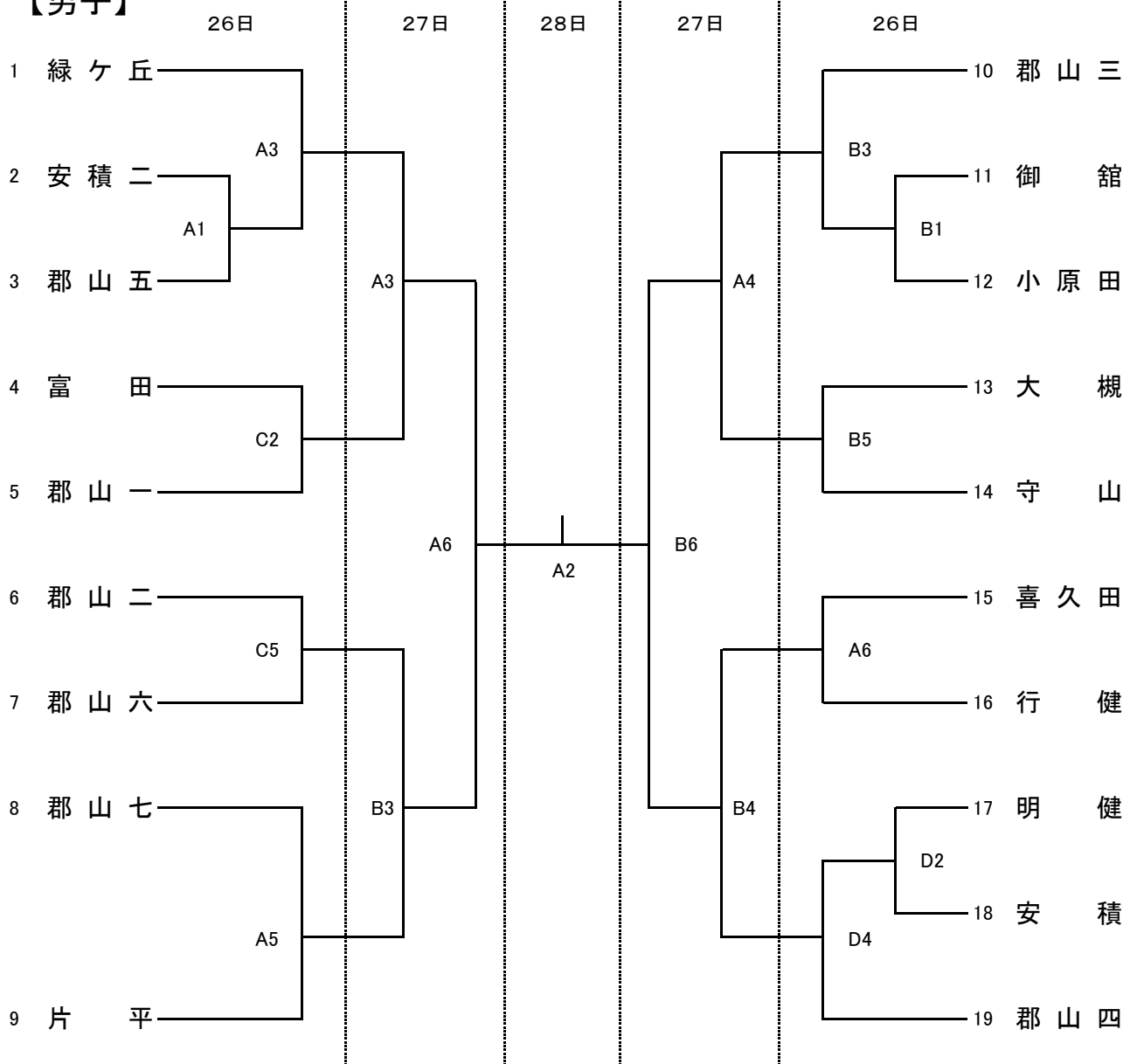

【試合開始時刻】 ◆9月26日・27日

第1試合	第2試合	第3試合	第4試合	第5試合	第6試合
8:40~	10:00~	11:20~	12:40~	14:00~	15:20~

◆9月28日

第1試合	第2試合
14:00~	15:20~

令和5年度郡山市中学校新人総合体育大会 バスケットボール競技

期 日 令和5年9月26日(火)・27日(水)・28日(木)
 会 場 西 部 体 育 館 (A・B)
 磐 梯 熱 海 スポーツ パーク (C)
 ユ ラ ッ ク ス 熱 海 (D)

【女子】

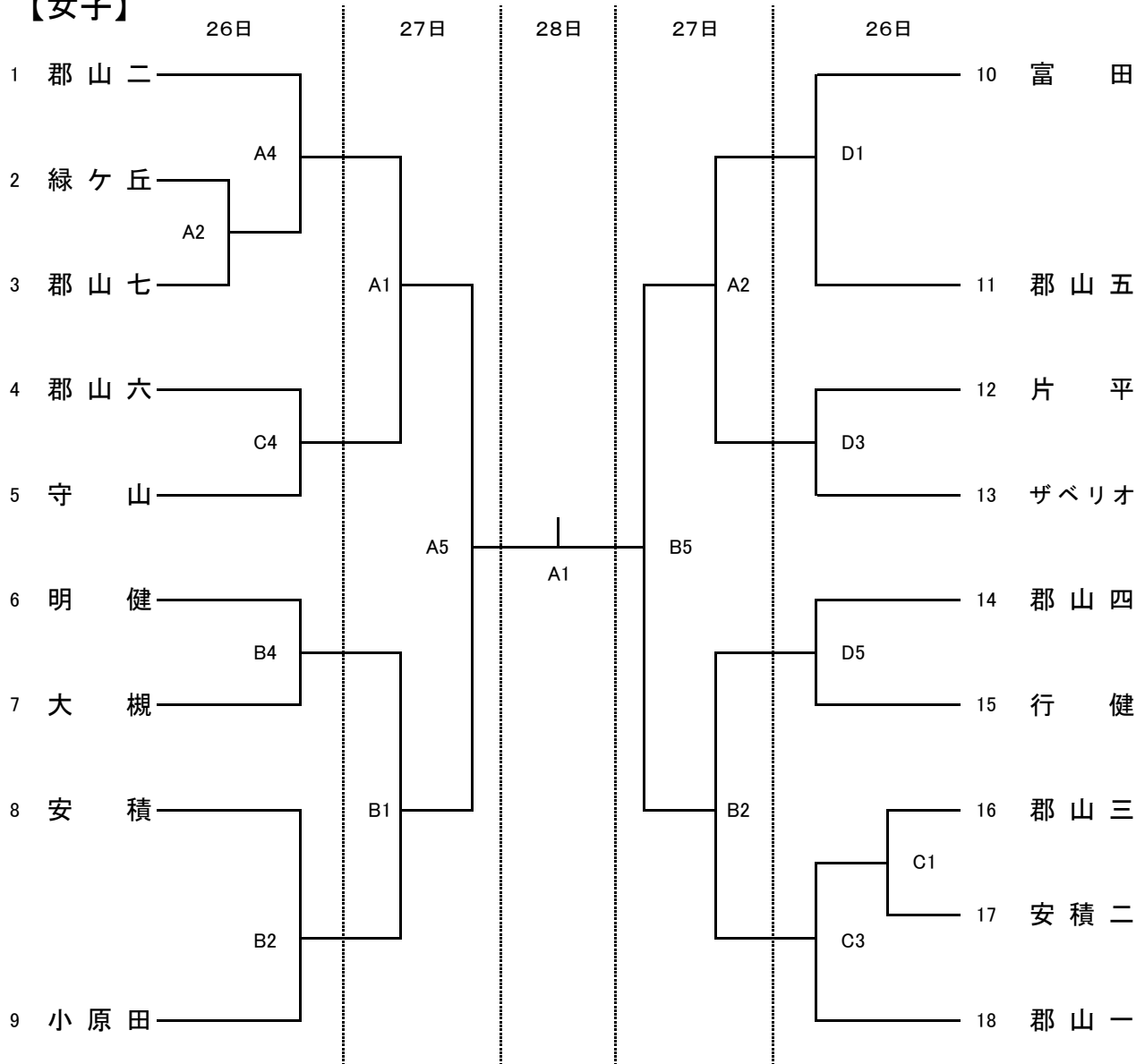

【試合開始時刻】 ◆9月26日・27日

第1試合	第2試合	第3試合	第4試合	第5試合	第6試合
8:40~	10:00~	11:20~	12:40~	14:00~	15:20~

◆9月28日

第1試合	第2試合
14:00~	15:20~

令和5年度郡山市中体連新人大会男子団体戦抽選会

A ブロック

B ブロック

抽選番号	リーグ番号	学校名	抽選番号	リーグ番号	学校名
1	1	日和田	5	1	西田
2	2	富田	6	2	明健
3	3	高瀬	7	3	郡山三
4	4	郡山二	8	4	郡山六

C ブロック

D ブロック

抽選番号	リーグ番号	学校名	抽選番号	リーグ番号	学校名
9	1	行健	13	1	小原田
10	2	郡山四	14	2	大槻
11	3	郡山七	15	3	郡山一
12	4	守山			

令和5年度郡山市中体連新人大会女子団体戦抽選会

Aブロック	リーグ番号	学校名	Bブロック	リーグ番号	学校名
1	1	富田	4	1	小原田
2	2	守山	5	2	西田
3	3	ザベリヤ			
Cブロック	リーグ番号	学校名	Dブロック	リーグ番号	学校名
6	1	御館	9	1	郡山一
7	2	郡山二	10	2	郡山七
8	3	緑ヶ丘	11	3	郡山六
Eブロック	リーグ番号	学校名	Fブロック	リーグ番号	学校名
12	1	大槻	15	1	高瀬
13	2	日和田	16	2	行健
14	3	湖南			
Gブロック	リーグ番号	学校名	Hブロック	リーグ番号	学校名
17	1	郡山四	19	1	逢瀬
18	2	安積二	20	2	郡山三
			21	3	明健

令和5年度 郡山市中学校新人総合体育大会 ソフトテニス競技

男子団体戦 決勝トーナメント
(7ゲーム初戦から2点先取)

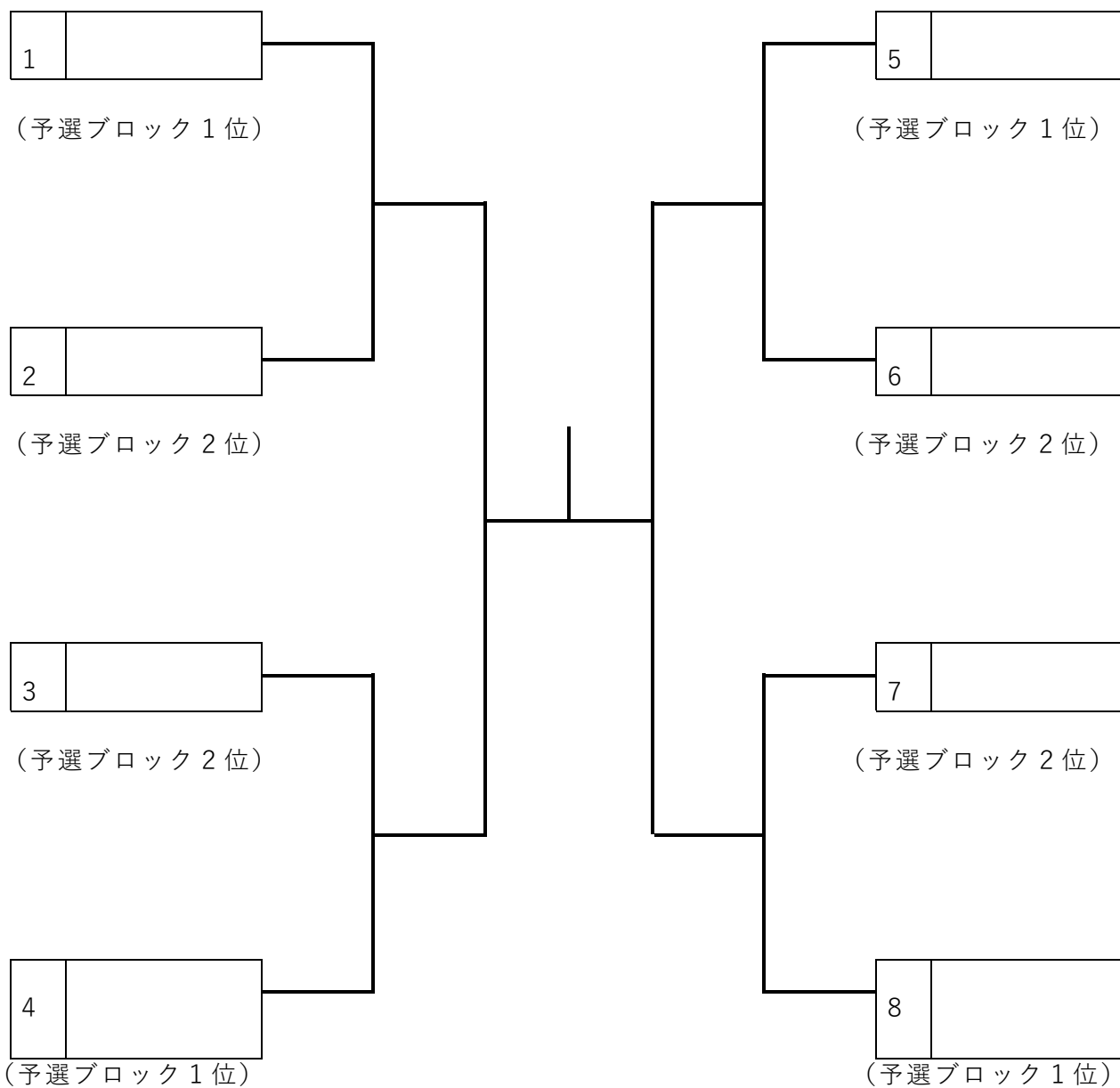

令和5年度 郡山市中学校新人総合体育大会 ソフトテニス競技
女子団体戦 決勝トーナメント（7ゲーム、初戦から2点先取。）

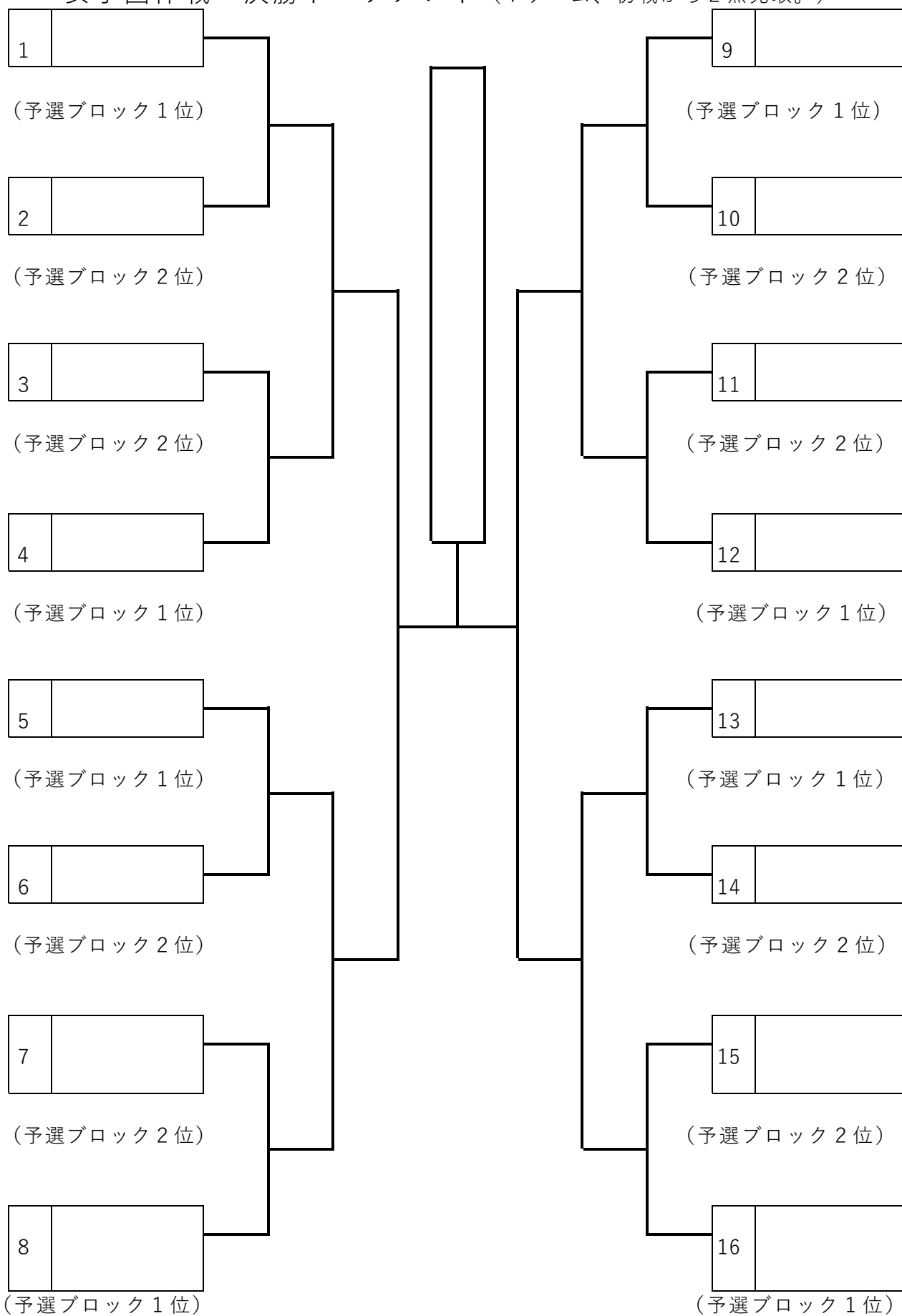

【卓球男子団体戦】

9月26日(火) 9:00～ 宝来屋郡山総合体育館

《予選リーグ》

A ブロック 1, 2 コート

	熱海	行健	安積	勝-負	順位
熱海					
行健					
安積					

B ブロック 3, 4 コート

	ザベリオ	小原田	大槻	勝-負	順位
ザベリオ					
小原田					
大槻					

C ブロック 6, 7 コート

	逢瀬	日和田	宮城	勝-負	順位
逢瀬					
日和田					
宮城					

D ブロック 8, 9 コート

	郡四	三穂田	郡七	勝-負	順位
郡四					
三穂田					
郡七					

E ブロック 11, 12 コート

	郡六	片平		勝-負	順位
郡六					
片平					

F ブロック 13, 14 コート

	明健	郡二		勝-負	順位
明健					
郡二					

G ブロック 15, 16 コート

	郡五	緑ヶ丘	富田	勝-負	順位
郡五					
緑ヶ丘					
富田					

H ブロック 18, 19 コート

	郡一	守山	高瀬	勝-負	順位
郡一					
守山					
高瀬					

試合順序 ①対③⇒②対③⇒①対②

上位2チームが決勝トーナメント進出ステージへ

【卓球女子団体戦】

9月26日(火) 9:00～ 宝来屋郡山総合体育館

《予選リーグ》

A ブロック 21, 22 コート

	片平	郡二	郡一	勝-負	順位
片平					
郡二					
郡一					

B ブロック 23, 24 コート

	三穂田	ザベリオ	郡七	勝-負	順位
三穂田					
ザベリオ					
郡七					

C ブロック 25, 26 コート

	郡六	大槻		勝-負	順位
郡六					
大槻					

D ブロック 27, 28 コート

	日和田	守山	郡五	勝-負	順位
日和田					
守山					
郡五					

E ブロック 30, 31 コート

	高瀬	小原田		勝-負	順位
高瀬					
小原田					

F ブロック 32, 33 コート

	熱海	明健	富田	勝-負	順位
熱海					
明健					
富田					

試合順序 ①対③⇒②対③⇒①対②

上位2チームが決勝トーナメント進出ステージへ

男子シングルス

- 1 伊藤 魁星 (郡山二)
- 2 藤田 治人 (片平)
- 3 矢野 瑛 (大槻)
- 4 齋藤 優太 (日和田)
- 5 工藤 丈瑠 (明健)
- 6 川崎 緑也 (ザベリオ)
- 7 大越 貴拓 (守山)
- 8 清野 陽生 (逢瀬)
- 9 遠藤 岬 (高瀬)
- 10 富塚 颯 (小原田)
- 11 坂本 隼 (緑ヶ丘)
- 12 石井 黎 (富田)
- 13 熊田 優大 (郡山七)
- 14 渡邊 秀斗 (安積)
- 15 平塚 蒼一郎 (郡山五)
- 16 武曾 斗葵 (郡山二)
- 17 並木 悠芽 (守山)
- 18 遠藤 晴弥 (逢瀬)
- 19 佐藤 悠真 (郡山六)
- 20 川口 翔平 (日和田)
- 21 白岩 倫 (行健)
- 22 佐藤 翔馬 (小原田)
- 23 渡邊 輝 (熱海)
- 24 星 智可良 (片平)
- 25 吉田 匠 (安積)
- 26 宗像 奏佑 (宮城)
- 27 渡辺 瑛太 (高瀬)
- 28 大和田 睦月 (郡山四)
- 29 天野 龍生 (緑ヶ丘)
- 30 橋本 類聖 (三穂田)
- 31 荒木 貴翔 (緑ヶ丘)
- 32 橋本 優斗 (宮城)
- 33 成田 龍雅 (大槻)
- 34 村上 光希 (郡山四)
- 35 阿部 瑛太 (熱海)
- 36 柳沼 慶 (明健)
- 37 野田 大凱 (三穂田)
- 38 丹野 聖也 (郡山五)
- 39 増戸 理穂 (逢瀬)
- 40 國分 琉雅 (行健)
- 41 鈴木 敬斗 (ザベリオ)
- 42 安斎 泰雅 (片平)
- 43 吉田 透也 (小原田)
- 44 大内 晃平 (郡山六)
- 45 物江 理史 (富田)
- 46 佐々木 遼 (郡山二)
- 47 渡辺 輝 (高瀬)
- 48 佐藤 碧央翔 (安積)
- 49 須藤 耀太 (明健)
- 50 熊田 蒼也 (富田)
- 51 鹿野 晟太 (行健)
- 52 嵐 唯翔 (郡山六)
- 53 大内 康誠 (郡山一)
- 54 本田 遥真 (郡山五)
- 55 高田 凰佑 (守山)
- 56 塩生 光 (御館)
- 57 渡辺 和志 (大槻)
- 58 橋本 陽生 (熱海)
- 59 今井 翔 (日和田)
- 60 藤井 悠 (ザベリオ)

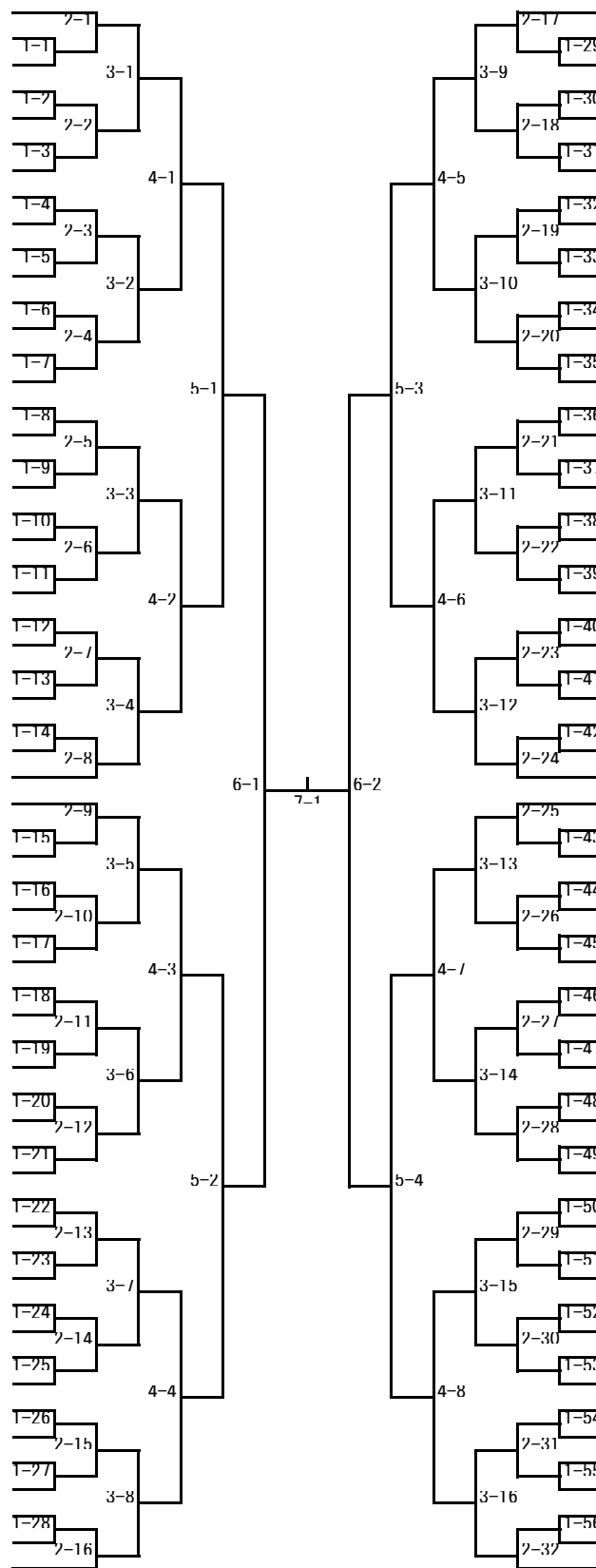

- 遠宮 雄斗 (郡山二) 61
- 石垣 凜空 (郡山五) 62
- 矢野 孝幸 (郡山七) 63
- 國分 蒼志 (郡山六) 64
- 遠藤 拓真 (高瀬) 65
- 佐藤 晴伸 (明健) 66
- 塩田 悠馬 (郡山四) 67
- 横田 健吾 (御館) 68
- 松谷 和輝 (日和田) 69
- 山口 遼人 (熱海) 70
- 諏江 達哉 (大槻) 71
- 佐藤 龍 (逢瀬) 72
- 駒田 勇樹 (ザベリオ) 73
- 石井 琉絢 (行健) 74
- 石澤 大志 (富田) 75
- 伊藤 蒼心 (三穂田) 76
- 浅野 蒼太 (郡山一) 77
- 大越 隼翔 (片平) 78
- 二瓶 孝斗 (小原田) 79
- 小林 花道 (ザベリオ) 80
- 渡邊 康太 (明健) 81
- 伊東 昊皇 (郡山六) 82
- 遠藤 慶真 (熱海) 83
- 三瓶 敦史 (郡山四) 84
- 西間木 冠 (安積) 85
- 伊藤 健斗 (宮城) 86
- 古川 敬一朗 (守山) 87
- 矢内 蓮音 (日和田) 88
- 小出 誠斗 (逢瀬) 89
- 香野 歩夢 (緑ヶ丘) 90
- 橋本 蒼人 (郡山二) 91
- 堀越 充希 (ザベリオ) 92
- 三部 史樹 (郡山五) 93
- 阿部 零音 (宮城) 94
- 古川 莉空 (守山) 95
- 佐藤 ひろむ (安積) 96
- 宇佐見 陸 (富田) 97
- 後藤 琢磨 (大槻) 98
- 佐賀 風弦 (小原田) 99
- 笹原 和将 (郡山四) 100
- 飯田 唯斗 (郡山一) 101
- 大森 勇人 (郡山六) 102
- 三浦 珀耶 (行健) 103
- 本田 千尋 (片平) 104
- 藤井 泰雅 (三穂田) 105
- 谷苗 祐太 (緑ヶ丘) 106
- 古川 慧 (大槻) 107
- 水島 凪 (行健) 108
- 大和田 悠希 (小原田) 109
- 川崎 拓真 (御館) 110
- 森 優丞 (守山) 111
- 鈴木 悠斗 (日和田) 112
- 先崎 有人 (高瀬) 113
- 佐藤 聖真 (逢瀬) 114
- 藤田 浩輔 (熱海) 115
- 西川 悠志 (聴覚支援) 116
- 三浦 琉生 (宮城) 117
- 森合 勇斗 (安積) 118
- 池上 瑠唯 (富田) 119
- 菅野 瑛介 (明健) 120

女子シングルス

1 福田 紗也 (郡山二)	2-1		菅野 陽向 (郡山六)	42	
2 柏原 希美 (郡山五)	1-1	3-1	藤井 華蓮 (熱海)	43	
3 島田 莉那 (富田)			遠藤ひなた (三穂田)	44	
4 佐藤 綾香 (守山)	2-2		大倉 千和 (郡山七)	45	
5 阿部ひより (日和田)		4-1	松本 紗綾 (小原田)	46	
6 池田 詩音 (熱海)	2-3		鈴木 麻央 (大槻)	47	
7 青木さくら (三穂田)	1-2	3-2	三浦 百葉 (郡山二)	48	
8 山口 結生 (郡山六)			相楽 光 (郡山一)	49	
9 水口 彩希 (明健)	1-3		鈴木 栞和 (日和田)	50	
10 永井 りあ (郡山七)	2-4		菅野 芽奈 (高瀬)	51	
11 達崎 美来 (大槻)		5-1	大山 七聖 (郡山二)	52	
12 平間 彩希 (郡山一)	2-5		山田 李那 (富田)	53	
13 星 和那 (郡山七)	1-4	3-3	齋藤真祐加 (守山)	54	
14 鈴木 花歩 (郡山六)			柏木 愛菜 (郡山一)	55	
15 後藤 月奈 (熱海)	2-6		相馬 雨美 (郡山七)	56	
16 下田 梨乃 (郡山五)		4-2	安藤 百花 (大槻)	57	
17 會田 泰香 (聴覚支援)	2-7		石澤 百香 (聴覚支援)	58	
18 濱津 美貴 (高瀬)		3-4	上田百合子 (郡山五)	59	
19 佐藤 優花 (片平)	1-5		横山 咲希 (緑ヶ丘)	60	
20 秋山 裕彩 (小原田)	2-8		萬田 柚香 (明健)	61	
21 増子 侑来 (富田)		6-1	7-1	6-2	
22 菅野 結菜 (日和田)	2-9		2-25 苺宿 結衣 (郡山二)	62	
23 佐藤 百恵 (明健)	1-6	3-5	1-14 夏井 悠里 (高瀬)	63	
24 本田 美咲 (郡山七)			熊田 芽愛 (郡山六)	64	
25 渡邊 奏良 (三穂田)	2-10		2-26 佐藤 希音 (緑ヶ丘)	65	
26 橋本 薫歩 (大槻)		4-3	野田 采里 (三穂田)	66	
27 稲村 心美 (守山)	2-11		2-27 田中 優妃 (郡山一)	67	
28 川島 海凜 (行健)		3-6	3-14 廣戸 瑠花 (日和田)	68	
29 村上 奈央 (富田)	1-7		1-15 大内 歩歌 (富田)	69	
30 古川 葵 (高瀬)	2-12		2-28 圓谷 莉子 (守山)	70	
31 菅原 令那 (郡山二)		5-2	5-4	前田七夕里 (郡山五)	71
32 菅家 望央 (郡山六)	2-13		2-29 古宮 佑紀 (郡山七)	72	
33 折笠 花 (高瀬)	1-8	3-7	1-16 島田 怜奈 (郡山五)	73	
34 吾妻 芽那 (郡山二)			3-15 緑川 陽向 (高瀬)	74	
35 本郷 結惟 (郡山五)	2-14		1-17 細山 陽菜 (郡山六)	75	
36 本田 真己 (片平)		4-4	2-30 菊地 優雛 (明健)	76	
37 深谷 碧唯 (緑ヶ丘)	2-15		大橋 空 (熱海)	77	
38 黒澤 優花 (明健)		3-8	2-31 角田 湖音 (富田)	78	
39 佐藤 美空 (郡山一)	1-9		3-16 笠井 瑞月 (行健)	79	
40 井 絢音 (守山)	2-16		1-18 伊藤 恋亜 (片平)	80	
41 國分あかり (熱海)			2-32 町田あかり (大槻)	81	
			熊田 杏南 (守山)	82	

女子ダブルス

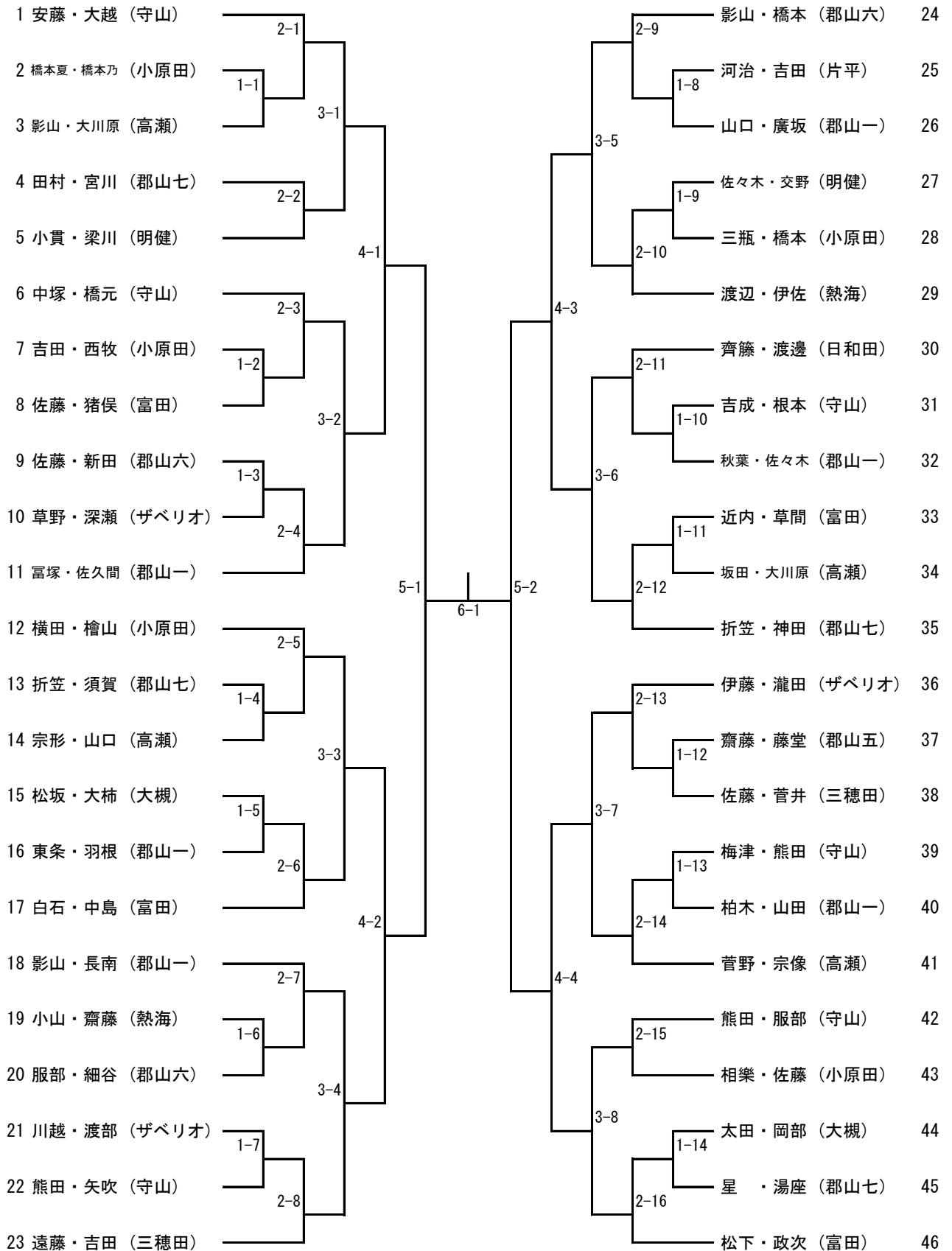

令和5年度 郡山市中学校新人総合体育大会 剣道競技

場所：郡山カルチャーセンター体育館

団体組み合わせ

【男子の部】

A					B				
1	2	3	4	5	6	7	8	9	10
安	富	郡	緑	郡	郡	郡	郡	郡	ザ
		山	ヶ	山	山	山	山	山	ベ
積	田	七	丘	三	六	五	一	四	リ
									オ

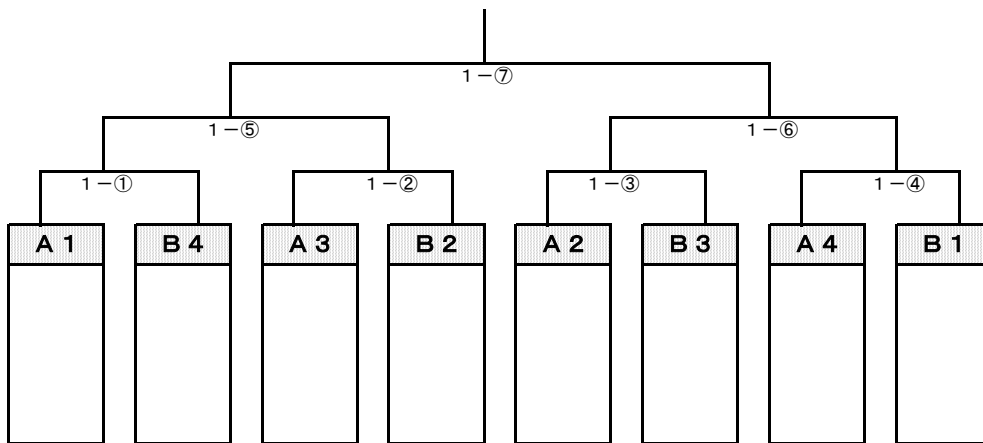

【女子の部】

A					B				
1	2	3	4	5	6	7	8	9	10
ザ	富	郡	安	明	郡	郡	郡	郡	郡
ベ		山			山	山	山	山	山
リ	田	三	積	健	二	七	四	一	六
オ									

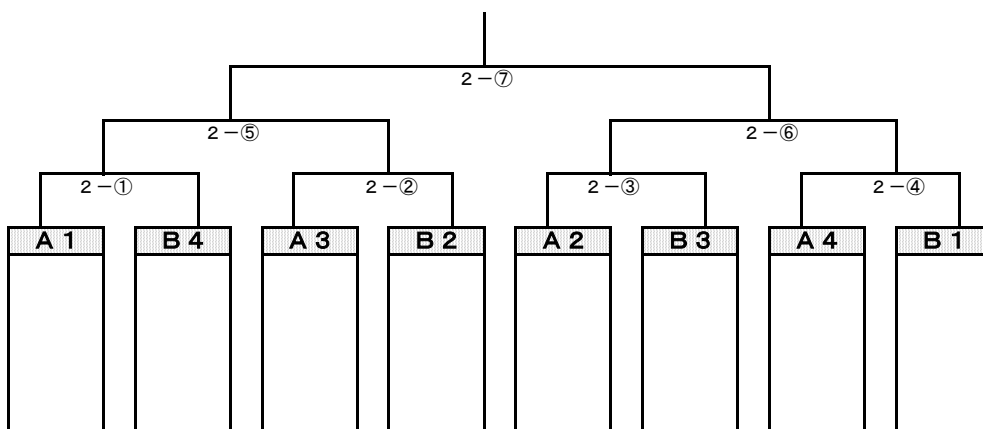

令和5年度 郡山市中学校新人総合大会 剣道競技 団体戦予選リーグ組合せ

男子団体予選リーグ

<第1試合場>

A ブ ロ ッ ク	チーム名	1	2	3	4	5	6	7	8	9	10	勝ち	分け	勝者数	取得本数	勝ち点	順位	
	安積	○		○			○				○							
	富田		○			○		○		○								
	郡山七			○		○			○		○							
	緑ヶ丘		○		○		○		○									
	郡山三	○			○				○			○						

<第3試合場>

B ブ ロ ッ ク	チーム名	1	2	3	4	5	6	7	8	9	10	勝ち	分け	勝者数	取得本数	勝ち点	順位	
	郡山六	○		○			○				○							
	郡山五		○			○		○		○								
	郡山一			○		○			○		○							
	郡山四		○		○		○		○									
	ザベリオ	○			○				○			○						

令和5年度 郡山市中学校新人総合大会 剣道競技 団体戦予選リーグ組合せ

女子団体予選リーグ

<第2試合場>

A ブ ロ ッ ク	チーム名	1	2	3	4	5	6	7	8	9	10	勝ち	分け	勝者数	取得本数	勝ち点	順位	
	ザベリオ	○		○				○			○							
	富田		○			○		○		○								
	郡山三			○		○			○		○							
	安積		○		○		○		○									
	明健	○			○				○			○						

<第4試合場>

B ブ ロ ッ ク	チーム名	1	2	3	4	5	6	7	8	9	10	勝ち	分け	勝者数	取得本数	勝ち点	順位	
	郡山二	○		○			○				○							
	郡山七		○			○		○		○								
	郡山四			○		○			○		○							
	郡山一		○		○		○		○									
	郡山六	○			○				○			○						

令和5年度 郡山市中学校新人総合体育大会 剣道競技
男子個人戦組み合わせ

1日目				2日目			
順位	名前	所属	対戦相手	順位	名前	所属	対戦相手
1	松本 倅介	郡山四中	1-10 渡邊 桜也	26	渡邊 桜也	富田中	26
2	二瓶 嘉心	郡山六中	1-11 柳沼 奏斗	27	柳沼 奏斗	安積中	27
3	脇坂 隼汰	富田中	1-12 渡邊 龍之介	28	渡邊 龍之介	郡山六中	28
4	半沢 慶護	郡山五中	1-13 久住川 真輝	29	久住川 真輝	郡山四中	29
5	正木 暖士	ザベリオ中	1-14 大原 僚真	30	大原 僚真	郡山一中	30
6	坪井 浩也	郡山三中	1-15 岡崎 璃大	31	岡崎 璃大	ザベリオ中	31
7	鈴木 煌人	安積中	1-16 五十嵐 蒼太	32	五十嵐 蒼太	明健中	32
8	吉田 諭史	郡山二中	1-17 菅野 健太	33	菅野 健太	安積中	33
9	酒井 暖虎	緑ヶ丘中	1-18 酒井 龍星	34	酒井 龍星	郡山七中	34
10	小附 立治	郡山七中	1-19 五十嵐 陽大	35	五十嵐 陽大	緑ヶ丘中	35
11	渡邊 翔太	郡山六中	1-20 岩崎 翔大	36	岩崎 翔大	郡山三中	36
12	佐藤 翔真	郡山一中	1-21 竹内 悠人	37	竹内 悠人	郡山一中	37
13	吉田 智朗	郡山三中	1-22 藤原 拓史	38	藤原 拓史	郡山五中	38
14	小野 陽裕	緑ヶ丘中	1-23 長山 純平	39	長山 純平	郡山七中	39
15	鈴木 康平	明健中	1-24 猪狩 進太郎	40	猪狩 進太郎	ザベリオ中	40
16	矢内 健生	郡山六中	1-25 千葉 暉人	41	千葉 暉人	郡山一中	41
17	岩崎 正真	郡山三中	1-26 橋本 彪楓	42	橋本 彪楓	緑ヶ丘中	42
18	伊藤 晴	富田中	1-27 七海 弥麻人	43	七海 弥麻人	郡山六中	43
19	西條 蒼翼	ザベリオ中	1-28 阿部 凌汰	44	阿部 凌汰	郡山三中	44
20	葛西 貴大	富田中	1-29 坂上 調伍	45	坂上 調伍	郡山七中	45
21	佐藤 玖篤	安積中	1-30 飯村 凌佑	46	飯村 凌佑	富田中	46
22	山下 煌介	郡山一中	1-31 白石 航大	47	白石 航大	郡山四中	47
23	渡部 楽生	郡山五中	1-32 小原 佑斗	48	小原 佑斗	緑ヶ丘中	48
24	菅野 侗恩	郡山四中	1-33 城 満喜	49	城 満喜	ザベリオ中	49
25	岩本 寿輝	郡山七中	1-34 矢吹 龍真	50	矢吹 龍真	安積中	50

柔道 男子 団体 戦

< リーグ 戦 >

No	学校名	1	2	3	4	5	6	7	8	9	10	勝数	順位
1	安 積 中学校												
2	郡山第六 中学校												
3	郡山第一 中学校												
4	行 健 中学校												
5	守 山 中学校												

柔道 女子 団体 戦

< リーグ 戦 >

No	学校名	11	12	13	14	15	16	勝数	順位
1	郡山第一 中学校								
2	守 山 中学校								
3	安 積 中学校								
4	行 健 中学校								

令和5年度 郡山市中体連【新人】総合体育大会

柔道 男子 個人戦 50 kg級

< 予選 リーグ >

A ブロック

No.	氏名	学校名	1	2	11	12	21	22	33	34	46	47	勝数	順位
1	上田 敦喜	守山												
2	馬場 健翔	守山												
3	石川 虎瑠	郡一												
4	阿久津月都	行健												
5	荒池 綾斗	郡六												

B ブロック

No.	氏名	学校名	3	4	13	14	23	24	35	36	48	49	勝数	順位
1	伊東 勇	行健												
2	加部 颯斗	行健												
3	小川 陽向	郡一												
4	菊地 陽斗	郡一												
5	鈴木 真大	守山												

< 決勝 トーナメント >

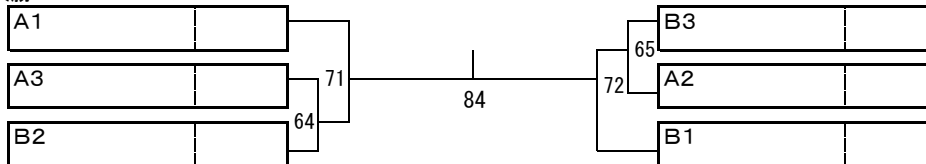

柔道 男子 個人戦 55 kg級

< 予選 リーグ >

A ブロック

No.	氏名	学校名	5	15	25	37	50	59	勝数	順位
1	古川 榮真	安積								
2	遠藤 旭	安積								
3	廣岡虎太郎	郡六								
4	古河 橙真	行健								

B ブロック

No.	氏名	学校名	6	16	26	38	51	60	勝数	順位
1	西條 斗貴	安積								
2	安齋 隼翔	安積								
3	小林 愛斗	郡六								
4	遠藤 有純	守山								

< 決勝 トーナメント >

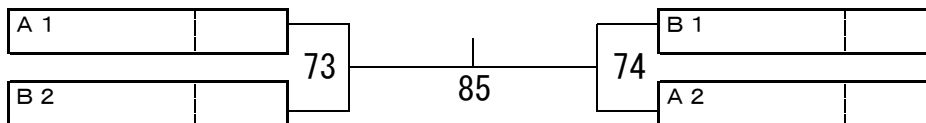

< 順位決定戦 >

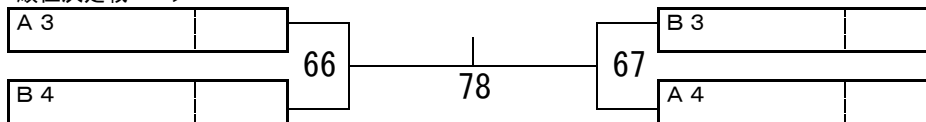

柔道 男子 個人戦 60 kg級

< 決勝 リーグ >

No.	氏名	学校名	7	8	17	18	27	28	39	40	52	53	勝数	順位
1	古川 陽弥	郡六												
2	島本 光希	郡一												
3	都澤 弘夢	行健												
4	加部寿騎弥	行健												
5	折笠 龍牙	守山												

柔道 男子 個人戦 66 kg級

< 決勝 リーグ >

No.	氏名	学校名	9	10	19	20	29	30	41	42	54	55	勝数	順位
1	青柳 怜央	守山												
2	鈴木 類	守山												
3	鈴木 晟飛	行健												
4	五十嵐海翔	郡六												
5	竹内 蒼太	郡一												

柔道 男子 個人戦 73 kg級

< 決勝 リーグ >

No.	氏名	学校名	31	32	43	44	56	57	勝数	順位
1	橋本 清史	郡一								
2	齊藤 情多	安積								
3	廣岡悠次郎	郡六								
4	石井潤之輔	守山								

柔道 男子 個人戦 81 kg級

< 決勝 リーグ >

No.	氏名	学校名	45	58	61	勝数	順位
1	佐藤 竜生	安積					
2	佐々木海英	安積					
3	柳沼 凱吏	守山					

柔道 男子 個人戦 90 kg級

※エントリーなし

柔道 男子 個人戦 90 kg 超級

木幡 結翔	守山	86	青山 大也	行健
-------	----	----	-------	----

柔道 女子 個人戦 40 kg 級

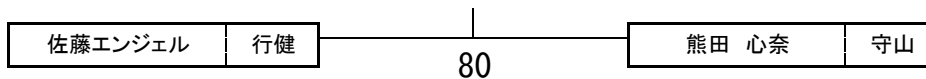

柔道 女子 個人戦 44 kg 級

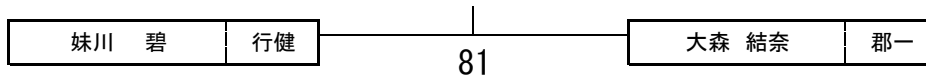

柔道 女子 個人戦 48 kg 級

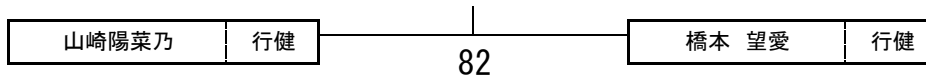

柔道 女子 個人戦 52 kg 級

< 決勝 リーグ >

No.	氏 名	学校名	70	75	79	勝数	順位
1	添田 海羽	行健					
2	緑川 心愛	行健					
3	熊田 渚月	守山					

柔道 女子 個人戦 57 kg 級

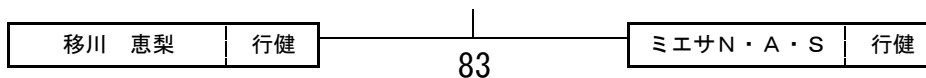

柔道 女子 個人戦 63 kg 級

< 決勝 リーグ >

No.	氏 名	学校名	62	63	68	69	76	77	勝数	順位
1	安藤 陽菜	安積								
2	川原田桃子	安積								
3	折笠 優和	守山								
4	武藤 仁紅	郡一								

柔道 女子 個人戦 70 kg 級 ※エントリー無し※

柔道 女子 個人戦 70 kg 超級 ※エントリー無し※

令和5年度 郡山市中学校新人総合体育大会 サッカー競技組合せ

会場	9/26	熱：熱海アトホー-脱カ-
	//	サ：西部サッカー場サブ
	9/27	メ：西部サッカー場メイン
	//	サ：西部サッカー場サブ
	9/28	サ：西部サッカー場サブ

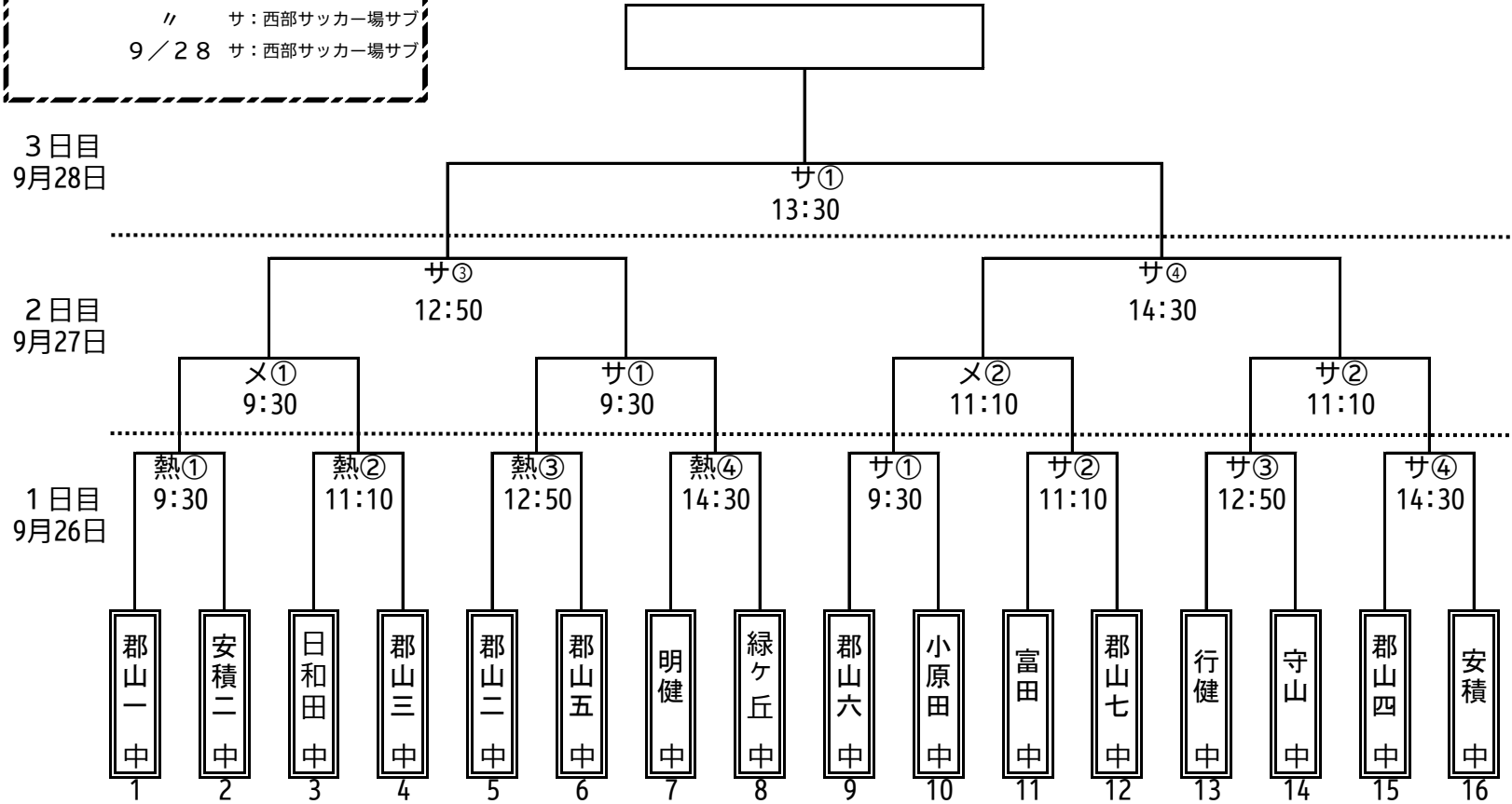

R5郡山市中体連新人大会バドミントン競技

男子団体

安積総合学習センター

男子団体 Aブロック	明健中	郡山一中	行健中	勝-敗	順位
明健中		1	3		
郡山一中	1		2		
行健中	3	2			
男子団体 Bブロック	喜久田中	郡山二中	西田学園	勝-敗	順位
喜久田中		1	3		
郡山二中	1		2		
西田学園	3	2			

決勝トーナメント

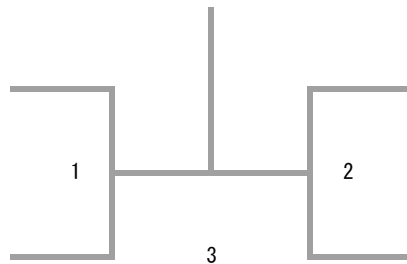

R5郡山市中体連新人大会バドミントン競技

女子団体

安積総合学習センター

女子団体 Aブロック	郡山二中	安積中	西田学園	勝-敗	順位
郡山二中		1	3		
安積中	1		2		
西田学園	3	2			
女子団体 Bブロック	行健中	喜久田中	明健中	勝-敗	順位
行健中		1	3		
喜久田中	1		2		
明健中	3	2			
女子団体 Cブロック	郡山一中	郡山四中	安積二中	勝-敗	順位
郡山一中		1	3		
郡山四中	1		2		
安積二中	3	2			

決勝トーナメント

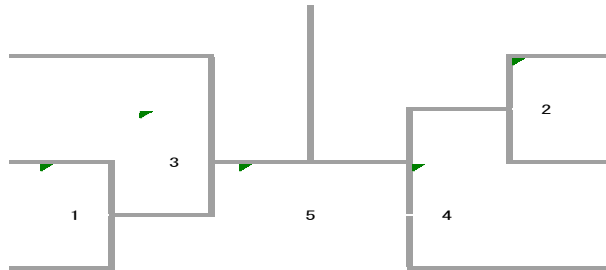

シード権決定戦

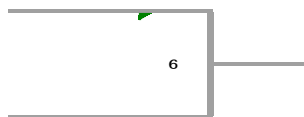

体操競技演技班および演技順

☆ 1日目競技日程 【前半】

令和5年9月26日(火)

班	組	チ ャ ム ・ 個 人			平均台	ゆか	時 間
女	1	・団体	郡山三中	4 名	1	2	9:40 }
		・個人a	34, 35, 36	3 名			
子	2	・団体	郡山五中	4 名	2	1	11:10
		・個人b	54, 55, 56, 57	4 名			
班	組	チ ャ ム ・ 個 人			跳馬	鉄棒	時 間
男	1	・団体	郡山三中	4 名	1	2	12:10 }
		・個人a	34, 35, 50	3 名			
子						12:50	

☆ 2日目競技日程 【後半】

令和5年9月27日(水)

班	組	チ ャ ム ・ 個 人			跳馬	段違い	時 間
女	1	・団体	郡山三中	4 名	1	2	9:40 }
		・個人a	34, 35, 36	3 名			
子	2	・団体	郡山五中	4 名	2	1	11:10
		・個人b	54, 55, 56, 57	4 名			
班	組	チ ャ ム ・ 個 人			ゆか	あん馬	時 間
男	1	・団体	郡山三中	4 名	1	2	12:10 }
		・個人a	34, 35, 50	3 名			
子						12:50	

◇女子個人

個人a 横田 葉心(34) 杉田 希星(35) 栗原 可憐(36)
 個人b 土屋梨央柁(54) 佐々木心海(55) 片岡 心咲(56) 遠藤 雪菜(57)

◇男子個人

個人a 七海光(34) 寒河江遥大(35) 井野岡史遠(50)

郡山市中体連新人総合大会 体操競技 選手一覧

【会場】 郡山市立郡山第三中学校

【 男子団体 】

校名	監督	番号	選手名	学年
郡山三中	田中大輔	30	前塚 咲人	(2)
		31	井上 練太	(2)
		32	篠崎 功明	(2)
		33	遠藤 光志	(2)
ベスト3				

【 女子団体 】

校名	監督	番号	選手名	学年
郡山三中	高田 潔	30	伊藤星奈弥	(2)
		31	齋藤 咲季	(2)
		32	飯村 唯愛	(2)
		33	小松 由依	(2)
ベスト3				
郡山五中	田村秀樹	50	栗山日加里	(2)
		51	佐藤 詩織	(2)
		52	中村 碧音	(2)
		53	竜 夏凜	(2)
ベスト3				

【 男子個人 】

校名	番号	選手名	学年
郡山三	34	七海 光	(2)
郡山三	35	寒河江遥大	(1)
郡山五	50	井野岡史遠	(1)

【 女子個人 】

校名	番号	選手名	学年
郡山三	34	横田 葉心	(2)
郡山三	35	杉田 希星	(1)
郡山三	36	栗原 可憐	(1)
郡山五	54	土屋梨央柁	(2)
郡山五	55	佐々木心海	(2)
郡山五	56	片岡 心咲	(2)
郡山五	57	遠藤 雪菜	(2)

令和5年度郡山市中体連新人大会 新体操

新体操

団 体

日時: 令和5年9月26日・27日
場所: 郡山第三中学校

試技順	学校名	選手名	D	A	E	減点	合計得点	順位
1	郡山七中B	鈴木千夏(1) 古室萌菜美(1) 青木 凜(1) 持丸徠楓(1) 高橋美桜(1) 橋本麗穂(1) 小山千里(1) 鈴木彩夏(1)						
2	郡山三中	三輪美月(2) 鷹箸優果(2) 野崎陽向(2) 亀山莉里(1) 伊藤みお(1)						
3	郡山七中A	矢部心菜(1) 鈴木うらら(1) 遠藤こなつ(1) 松山陽乃(1) 渡邊さやか(1) 川島琉菜(1)						

学校名	選手名	D	A	E	減点	得点	順位
郡山七中A	矢部心菜(1) 鈴木うらら(1) 遠藤こなつ(1) 松山陽乃(1) 渡邊さやか(1) 川島琉菜(1)						
郡山七中B	鈴木千夏(1) 古室萌菜美(1) 青木 凜(1) 持丸徠楓(1) 高橋美桜(1) 橋本麗穂(1) 小山千智(1) 鈴木彩夏(1)						
郡山三中	三輪美月(2) 鷹箸優果(2) 野崎陽向(2) 亀山莉里(1) 伊藤みお(1)						

令和5年度郡山市中体連新人総合体育大会

新体操

期日：R5 9月26日・27日
場所：郡山市立郡山第三中学校

個人

NO	選手	学校名	学年	試順	フ					試順	リボン					個人総合	順位		
					D	A	E	減点	得点		順位	D	A	E	減点			得点	順位
1	三輪美月	郡山三中	2	1							5								
2	橋本麗穂	郡山七中	1	1	/	/	/	/	/	/	6	/	/	/	/	/	/	/	/
3	宗像凧紗	郡山三中	2	2							7								
4	松山陽乃	郡山七中	1	3							1	/	/	/	/	/	/	/	/
5	野崎陽向	郡山三中	2	4							8								
6	古室萌菜美	郡山七中	1	5							1	/	/	/	/	/	/	/	/
7	五十嵐理彩	郡山一中	2	6							9								
8	鷹簀優果	郡山三中	2	7							1								
9	鈴木千夏	郡山七中	1	8							1	/	/	/	/	/	/	/	/
10	遠藤こなつ	郡山七中	1	9							2								
11	渡邊茉奈	郡山三中	1	10							3								
12	鈴木うらら	郡山七中	1	11							1	/	/	/	/	/	/	/	/
13	矢部心菜	郡山七中	1	1	/	/	/	/	/	/	4							/	/

令和5年度 郡山市中学校新人総合体育大会ハンドボール競技実施要項

- 1 日 時 令和5年 9月26日(火) 1日間
- 2 会 場 郡山西部第二体育館
- 3 日 程 集 合 8:00 監督会議 8:30
競 技 9:20
- 4 参加資格 (1) 福島県中学校体育連盟に加盟の学校に在学し、校長が参加を認めた郡山市内の中学校のチームであること。
(2) 1チームの構成は、監督1名、チーム役員3名(教職員・部活動指導員・外部コーチ1名以内)選手15名以内とする。
- 5 競技方法 (1) 男子は3チームによる総当たりリーグ戦、女子は2チームによる順位決定戦とする。
(2) 試合時間は25分-10分-25分とする。
(3) 男子の試合で同点で終了した場合は延長戦は行わない。勝ち3点、引き分け1点、負け0点とし、勝ち点が多いチームを勝ちとする。勝ち点と同じ場合には、得失点差が多い方総得点が多い方の順で決する。女子については、第1延長のみとし、その後は5人による7MTCによって勝敗を決する。
- 6 組合方法 男子リーグ戦の試合順序は、専門部会での申し合わせ事項とする。

【男子リーグ戦】

	郡山一	守 山	郡山四	順位
郡山一		4	1	
守 山	4		2	
郡山四	1	2		

【女子順位決定戦】 3

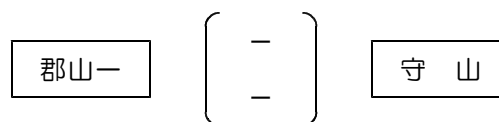

◆日 程◆

試 合	9月26日(火)
第1試合 9:20~	郡山一 VS 郡山四
第2試合 12:00~	守 山 VS 郡山四
第3試合 13:10~	郡山一 VS 守 山
第4試合 14:50~	郡山一 VS 守 山

※ 太枠は女子の試合

- 7 競技規定 (1) 2023年度(公財)日本ハンドボール競技規則及び福島県中学校体育大会ハンドボール競技申し合わせ事項による。
(2) 使用球は男子、日本ハンドボール協会検定2号球、女子、同1号球とする。
(3) ユニフォームは、コートプレーヤーは相手チームのコートプレーヤーと明確に区別できる色、およびデザイン、ゴールキーパーは両チームのコートプレーヤー・相手チームのゴールキーパーと明確に区別できる色およびデザインのものを準備すること。(計4色以上)
・スパッツ類は短パンと同色でありチームで統一、アンダーシャツもユニフォームの下から見える場合は、チームで統一されていることを原則とする。
・手首のお守りなど競技中に危険を生ずる可能性のあるものは身につけてはならない。
(4) 第一試合は競技開始時刻の30分前、その他の試合は前試合のハーフタイムに、両レフェリー、両チームのキャプテンが立ち会いのもとに、両チームのキャプテンは自チームのコートプレーヤー・ゴールキーパーのユニフォームを持参し、明らかに4色になるようにレフェリーの確認を受けること。
(5) コイントスは、第一試合は競技開始の30分前、その他の試合は前試合のハーフタイムにユニフォーム確認と一緒にを行う。
(6) 両面テープ及び松ヤニの使用は不可とする。
- 8 表 彰 男女とも1~3位のチームに賞状、優勝チームには優勝盾を与える。
- 9 参加申込 所定の用紙に必要事項を記入し、学校長の捺印を受け、9月20日(水)までに申し込むこと。